

Wellmix 65WQ2-30-75-18,5/2_380V

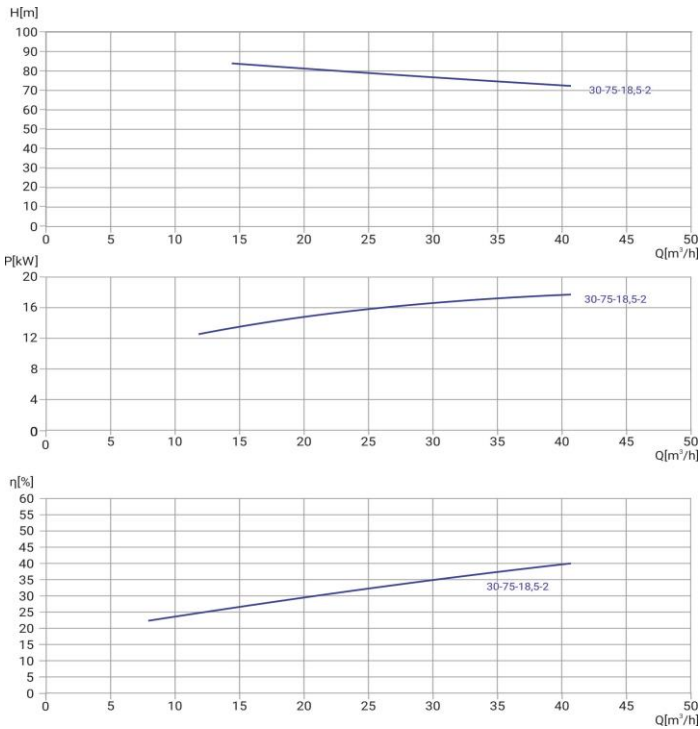

Погружной канализационный насос

07.05.2026



Общие сведения

Наименование	65WQ2-30-75-18,5/2
Артикул насоса	19119951
Артикул трубной муфты	19119799
Тип рабочего колеса	закрытое
Номинальный расход, м³/ч	30
Номинальный напор, м	75
Масса насоса, кг	97
Масса АТМ, кг	15,81

Перекачиваемая среда

Перекачиваемая среда	сточные воды
Макс. температура, °C	+40
Макс. размер тв. частиц, мм	10
Масс. доля тв. частиц, не более	2%

Материалы

Корпус насоса	чугун
Рабочее колесо	чугун
Вал	Нержавеющая сталь 304

Монтаж

Присоединительный размер	65
Макс. глубина погружения, м	5
Длина кабеля, м	9

Электродвигатель

Номинальная мощность, кВт	18,5
Номинальное напряжение, В	380
Номинальный ток, А	38,1
Частота питающей сети, Гц	50
Частота вращ-я вала, об/мин	2900

Датчики и защиты: биметаллический датчик в обмотках статора, датчик воды в масляной камере

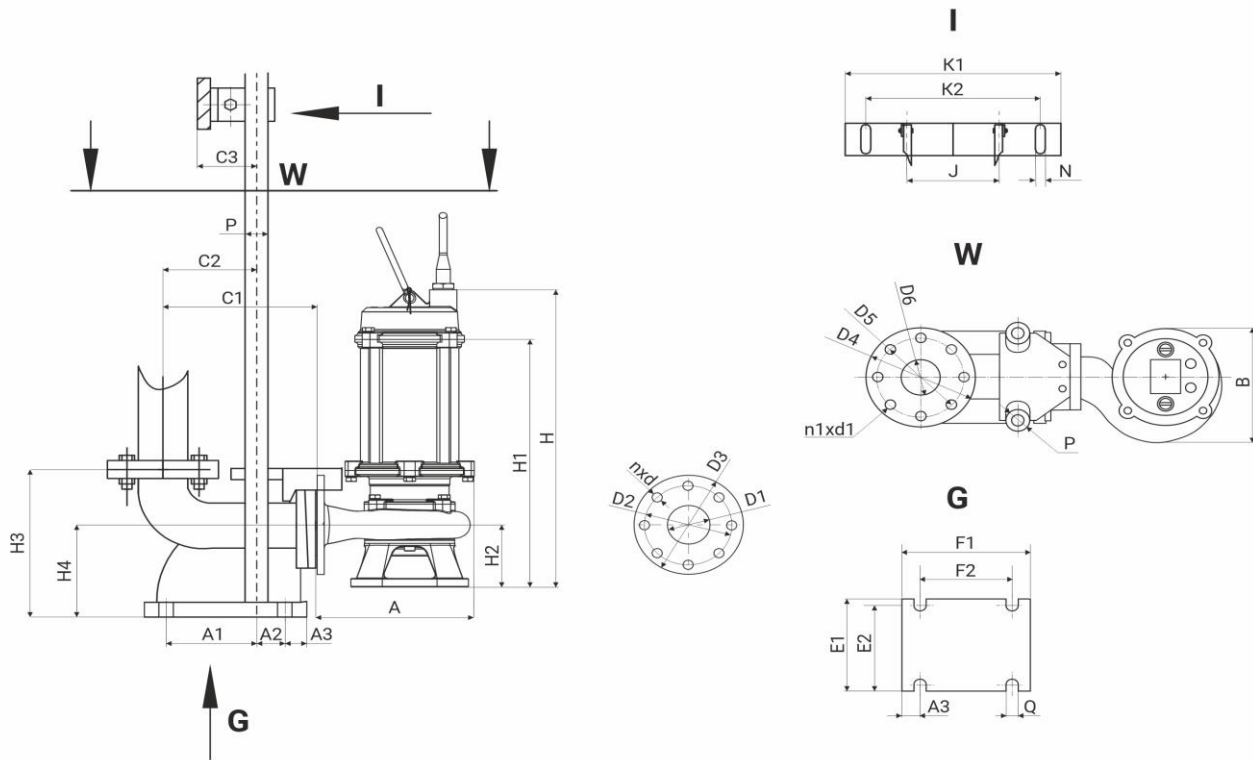

A	B	H	H1	H2	D1	D2	D3	nxd
400	340	1103	835	151	65	130	160	4x14

H3	H4	C1	C2	C3	A1	A2	A3	E1	E2	F1	F2	ØQ	J	ØP	ØD4	ØD5	ØD6	n1xØd1	K1	K2	ØN
234	151	248	161	64	147	35	28	202	170	242	182	16	118	32	185	145	65	4x18	270	225	2x14